

Representaciones Ortodoncias S.A de C.V.

Seleccione la casa comercial que desea consultar:

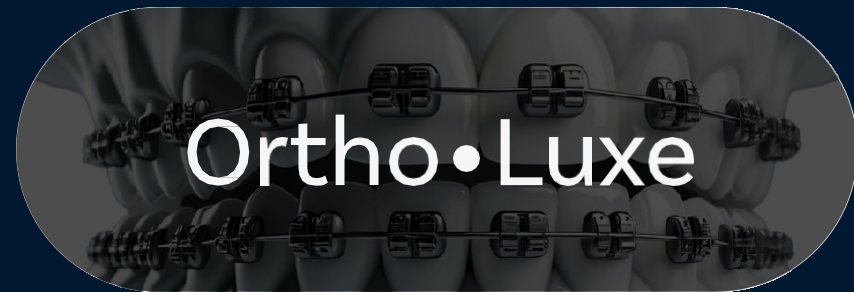



Bandas y Aditamentos

PRODUCTO	PRECIO	CONTENIDO
Bandas con tubo presoldado	\$ 165.00	pieza
Estuche bandas con tubos presoldados	\$ 6,827.00	50 bandas
Estuche bandas con tubos presoldados	\$ 13,654.00	100 bandas
Botones linguales con malla	\$ 951.00	paq.10
Warren Springs	\$ 2,219.00	paq.10
Ganchos crimpables para arcos rectangulares	\$ 1,387.00	paq.10
Retenedor lingual con instrumento	\$ 4,155.00	1 caso

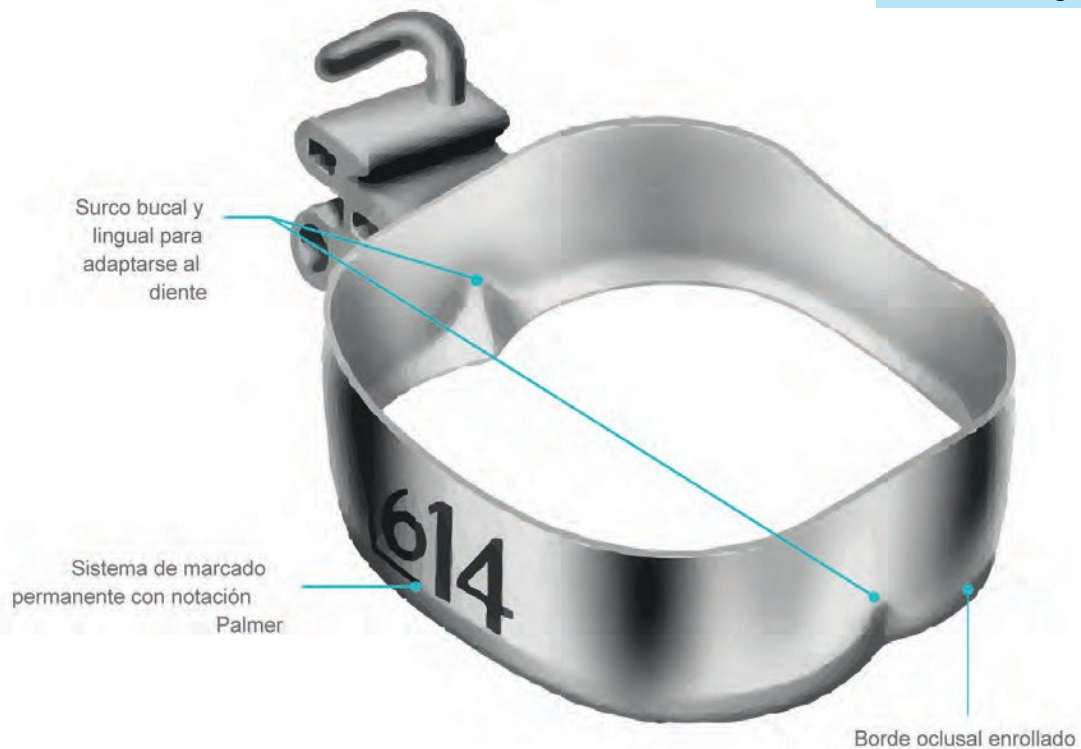

Tubos Bucales

RMO® ofrece una gran variedad de opciones para unir tubos sobre una base en todas las técnicas. Hay disponibles tubos simples, dobles y triples.

PRODUCTO	PRECIO	CONTENIDO
Tubos sencillos con gancho (con malla) (Roth)	\$ 451.00	1 caso
Tubos standard (superior doble/inferior sencillo) (0°)	\$ 448.00	1 caso
Tubos Roth (superior triple/inferior doble) (para banda y con malla)	\$ 448.00	1 caso
Tubos Ricketts (superior triple/inferior doble)	\$ 448.00	1 caso
Tubos Bio H (convertibles)	\$ 448.00	1 caso
Tubos Bench	\$ 448.00	1 caso
Tubos primer molar (superior triple/inferior doble) (con malla)	\$ 451.00	1 caso
Tubos segundo molar (superior dob/ inferior senc) (con malla)	\$ 451.00	1 caso
Tubo lingual horizontal 0.36	\$ 513.00	paq. 10
Tubo sencillo con gancho	\$ 1,222.00	paq. 10
Tubo doble con gancho	\$ 1,222.00	paq. 10
Tubos triples con gancho (para banda) (Roth)	\$ 1,052.00	paq. 10
Tubos dobles con gancho (para banda) (Roth)	\$ 1,052.00	paq. 10
Tubo lingual vertical Wilson	\$ 1,083.00	paq. 10

Todos los tubos están disponibles en / slot .018 .022

Inserción de alambre más fácil Una entrada de tubo en forma de canal reduce la unión del cable y permite una inserción más fácil del cable.



Ganchos de perfil bajo
Diseñado para la comodidad del paciente y una higiene mejorada

Brackets

PRODUCTO	PRECIO	CONTENIDO
Synergy + (Roth)	\$1,396.00	1 caso
Synergy (Roth, Ricketts, MBT, Standard, SWLF)	\$1,596.00	1 caso
Synergy Fx (Roth, SWLF)	\$1,396.00	1 caso
Synergy con tubos para banda (Roth)	\$1,920.00	1 caso
Synergy con tubos bondeables para 1er molar	\$2,001.00	1 caso
Synergy con tubos bondeables para 1er y 2do molar	\$2,450.00	1 caso
Fli Twin (Roth, MBT)	\$1,324.00	1 caso
Integra (Roth)	\$863.00	1 caso
Mini Low Profile (Roth)	\$4,817.00	10 casos
Mini Taurus (Alexander)	\$1,351.00	1 caso
FLI Clear (Estéticos Zafiro)	\$6,002.00	1 caso
Signature Clear (Cerámicos)	\$4,427.00	1 caso
Bracket suelto Synergy, Mini Taurus, Integra	\$114.00	pieza
Bracket suelto cerámico	\$258.00	1 caso

Todos los brackets están disponibles en / slot .018 y .022



RMO ofrece una variedad de brackets metálicos. Contamos con variedad de brackets que satisfacen las necesidades de cada enfoque y sistema. Incluyendo FLI Twin, i-TTR Lingual System, Integra, Mini-Taurus, Synergy, Synergy R, Synergy fx.

Sistema Modular de Wilson

Sin cambiar la técnica elegida, en el sistema modular de Wilson encontrara aparatología fija/removible que facilitara la elaboración del tratamiento, reduciendo el tiempo y costo del mismo mientras mejora la comodidad y facilita la cooperación del paciente . Se pueden lograr mas de 100 movimientos en los tratamientos de primera fase con un mínimo de aparatos, logrando así la máxima comodidad y satisfacción del paciente.

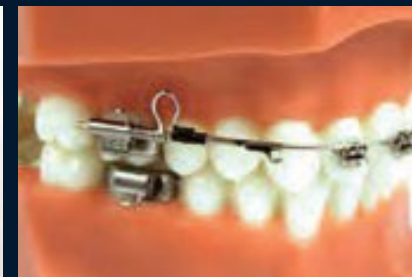
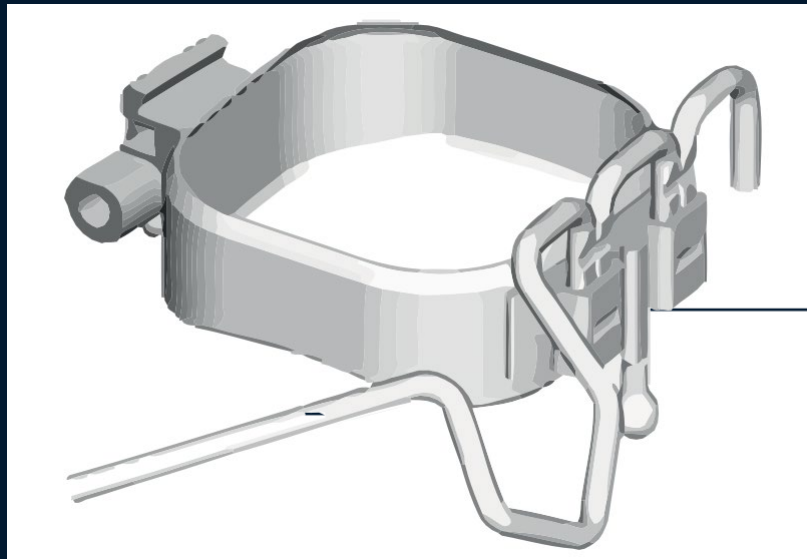

PRODUCTO	PRECIO	CONTENIDO
Arco bimétrico Wilson	\$ 774.00	pieza
Arco lingual Wilson	\$ 440.00	pieza
Quad helix Wilson	\$ 774.00	pieza
Multipalatal Wilson	\$ 774.00	pieza
Insertor (para modelo)	\$ 774.00	paq. 10
Transfer (para modelo)	\$ 2,154.00	paq. 10
Tubo lingual vertical Wilson (para paciente)	\$ 1,083.00	paq. 10

Alambres



PRODUCTO	PRECIO	CONTENIDO
TransForm HA TM Heat Activated NITI (redondos)	\$1,248.00	paq. 25
TransForm HA TM Heat Activated NITI (rectangular)	\$1,440.00	paq. 25
Arcos térmicos Nickel titanio (.13 .14 .15 .16 .18) (Max. y Man.)	\$502.00	paq. 10
Arcos térmicos Nickel titanio (cuadrados y rectangulares) (Max. y Man.)	\$800.00	paq. 10
XPress SE TM SuperElastic NITI (redondos)	\$840.00	paq. 25
XPress SE TM SuperElastic NITI (rectangular)	\$1,032.00	paq. 25
Arcos Nickel titanio (redondos .12 .14 .16 .18) (Max. y Man.)	\$417.00	paq. 10
Arcos Nickel titanio (cuadrados y rectangulares) (Max. y Man.)	\$516.00	paq. 10
Arcos Nickel titanio (curva reversa) (Max. y Man.)	\$1,648.00	paq. 10
Ghost TM Aesthetic (redondos y rectangulares)	\$1,584.00	paq. 10
Arcos acero (cuadrados y rectangulares)	\$239.00	paq. 10
Alambre acero (redondo) (tiras)	\$397.00	paq. 30
Alambre acero (cuadrado) (tiras)	\$488.00	paq. 10
Elgiloy (cuadrado y rectangular) (tiras)	\$818.00	paq. 10
Arcos Elgiloy (cualquier medida) (Max. y Man.)	\$818.00	paq. 10
Elgiloy azul (.36) (tiras)	\$488.00	paq. 10
Elgiloy azul (.016) (tiras)	\$488.00	paq. 30
Elgiloy azul (.018) (tiras)	\$487.00	paq. 20
Elgiloy amarillo (.025) (tiras)	\$488.00	paq. 10
Arcos Bendaloy (16x22 y 17x25) (Max.)	\$2,056.00	paq. 10
Bendaloy (TMA) (tiras)	\$2,144.00	paq. 10
Alambre trenzado triflex	\$878.00	paq. 10
Alambre supraflex	\$1,393.00	paq. 10
Arcos trenzados Braided (cuadrado y rectangular)	\$1,580.00	paq. 10
Alambre retenedor	\$1,984.00	paq. 10
Resorte compresión (abierto, cerrado) (Wilson)	\$753.00	1 rollo
Ligadura metálica (1 oz.)	\$234.00	1 oz.
Ligadura metálica (1 lb.)	\$1,462.00	1 lb.

Resinas y elásticos

PRODUCTO	PRECIO	CONTENIDO
Estuche de resina trulock (autopolimerizable)	\$ 1,311.00	3.5 gr
Estuche de resina trulock (fotopolimerizable)	\$ 1,311.00	3.5 gr

PRODUCTO	PRECIO	CONTENIDO
Ligas (1/8, 3/16, 1/4, 5/16) (3.5oz)	\$ 596.00	paq. 2000
Cadena elástica (gris, transparentes, colores)	\$ 1,245.00	2.3 mts
Módulos elásticos (gris, transparentes, colores)	\$ 596.00	paq. 1000
Estuche de módulos elásticos de colores	\$ 5,184.00	paq. 9000
Separadores elásticos	\$ 596.00	paq. 1000





Tornillos para Anclaje Dual Top

PRODUCTO	PRECIO
Mango desarmador (recto)	\$4,998.00
Punta para tornillo (botón, cruz o bracket)	\$3,570.00
Tornillos (diferentes medidas) (paq. 2)	\$3,287.00
Estuche con 6 tornillos (incluye mango y punta)	\$14,297.00
Orthonia Kit (incluye contrángulo)	\$30,282.00
Lingual Driver	\$15,000.00
Fresa para contrángulo	\$3,570.00



Instrumental y Equipo

Libros y Manuales

PRODUCTO	PRECIO
Lámpara Flash Max	\$ 36,000.00
Pinzas RMO (fabricadas en Estados Unidos)	\$ 3,343.00
Plantilla cefalométrica (Ricketts)	\$ 1,034.00

PRODUCTO	PRECIO
Manual cefalometría Ricketts	\$ 165.00
Manual Wilson arcos	\$ 165.00



Instrumental SCHWEICKHARDT

A) Cortadora Distal con Retención de Seguridad (I550/I554) \$5,900.00

- . Es ideal para cortar alambres dentro de la boca del paciente.
- . El alicate corta y sujeta el arco de alambre a menos de 0.5 mm del tubo bucal.

B) Cortadora de Alambre Pesado (I265) \$5,900.00

- . Los bordes extra fuertes lo hacen uno de los cortadores más populares.
- . Ángulo de corte de 15° para un fácil acceso intraoral.

C) Cortadora de Ligaduras (I551) \$5,900.00

- . Diseño frontal cóncavo para máxima visión al cortar.
- . Solo para alambres de acero inoxidable y Elgiloy®.

D) Pico de pájaro (I140) \$5,900.00

- . Para doblado de alambre grueso.
- . Los picos redondos y piramidales son lisos para evitar marcas en el alambre.
- . Tamaño de las puntas: 0.085 mm redonda y cuadrada.

E) Pinza Tweed (I548) \$5,900.00

- . Para formar arcos de alambre cuadrados y rectangulares.
- . Forma desplazamientos y dobleces de 90° en todo tipo de arcos de alambre.

F) 3 Picos (I201) \$5,900.00

- . Puntas de precisión para ajustar y contornear alambres y broches con exactitud.
- . Articulación de caja.

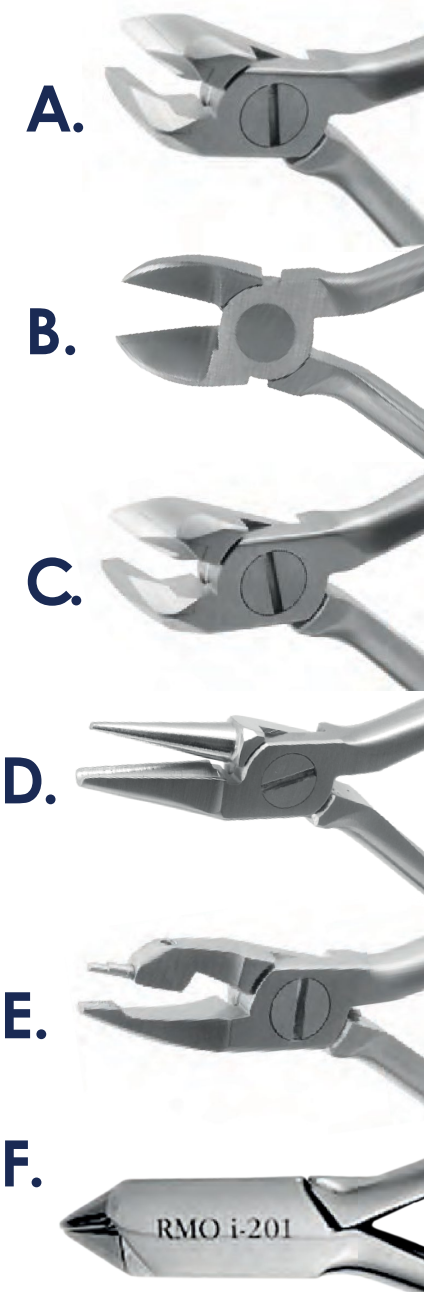

Kits RMO y CLEO

En RMO, nos enorgullece colaborar con el Centro Latinoamericano de Estudios Ortodónticos (CLEO). Estos kits preconfigurados siguen la secuencia de tratamiento enseñada en CLEO, brindando a los profesionales las herramientas necesarias para aplicar los conocimientos adquiridos de manera práctica y efectiva.

CLEOM-FX \$3,280.00

- . Synergy FX
- . Módulos
- . Ligadura
- . Tubos
- . Arcos Niti .12 superior e inferior
- . Arcos Niti .14 superior e inferior
- . Arcos Niti .16 superior e inferior
- . Arcos de acero 16x16 superior e inferior
- . Arcos Niti 16x22 superior e inferior
- . Tubos de 2do molar
- . Ajuste

CLEOM \$3,480.00

- . Synergy
- . Módulos
- . Ligadura
- . Tubos
- . Arcos Niti .12 superior e inferior
- . Arcos Niti .14 superior e inferior
- . Arcos Niti .16 superior e inferior
- . Arcos de acero 16x16 superior e inferior
- . Arcos Niti 16x22 superior e inferior
- . Tubos de 2do molar
- . Ajuste

CLEO-FX \$3,410.00

- . Synergy FX
- . Módulos
- . Ligadura
- . Tubos
- . Supraflex
- . Arcos Niti .016 superior e inferior
- . Arcos Niti .018 superior e inferior
- . Arcos Niti 16x16 inferior
- . Arcos Niti 16x22 superior
- . Arcos C.R. 0.16 superior e inferior
- . Arcos C.R. 0.18 superior e inferior
- . Ajuste

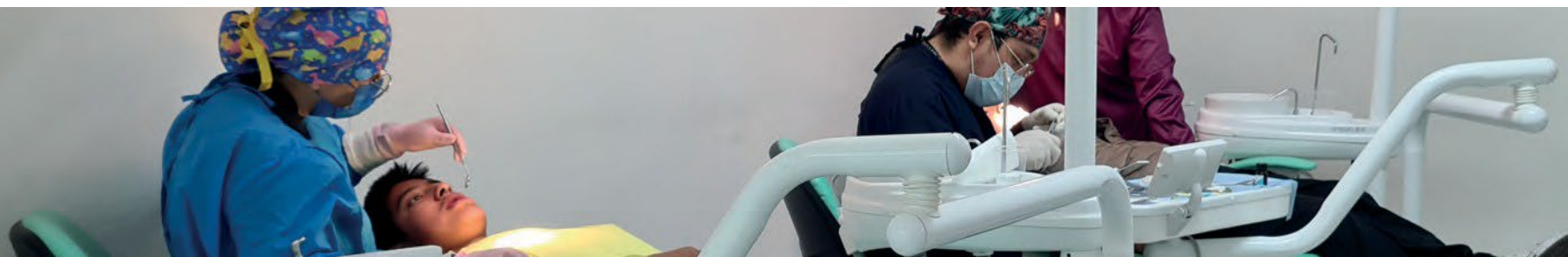

CLEO \$3,623.00

- .Synergy
- .Módulos
- .Ligadura
- .Tubos
- .Supraflex
- .Arcos Niti .16 superior e inferior
- .Arcos Niti .18 superior e inferior
- .Arcos Niti 16x16 inferior
- .Arcos Niti 16x22 superior
- .Arco C.R. 0.16 superior e inferior
- .Arco C.R. 0.18 superior e inferior
- .Ajuste

CLEOCM1 \$3,622.00

- .Synergy
- .Módulos
- .Ligadura
- .Tubos 1er molar
- .Tubos 2do molar
- .Arcos térmicos .13 superior e inferior
- .Arcos térmicos 16x16 superior e inferior
- .Arcos térmicos 16x16 superior e inferior
- .Empaque

CLEOSL \$3,700.00

- .Synergy MBT
- .Módulos
- .Ligadura
- .Tubo 1er molar
- .Arcos Niti .15 superior e inferior
- .Arcos Niti 16x16 superior e inferior
- .Arcos acero 17x25 superior e inferior
- .Arcos Niti 17x25 superior e inferior
- .Tubos de 2do molar
- .Arcos Niti 19x25 superior e inferior
- .Ajuste

CLEOCM2 \$2,880.00

- .Intergra
- .Módulos
- .Tubos 1er molar
- .Tubos 2do molar
- .Arcos Niti .12 superior e inferior
- .Arcos Niti 16x16 superior e inferior
- .Arcos Niti .14 superior e inferior
- .Arcos de acero 16x16 superior e inferior
- .Arcos Niti .16 superior e inferior

CLEO-E \$7,352.00
\$8,612.00 (con zafiro)

- .Bracket cerámico
- .Módulos
- .Tubos 1er molar
- .Tubos 2do molar
- .Arcos Niti .12 superior e inferior Ghost
- .Arcos Niti .14 superior e inferior Ghost
- .Arcos Niti .16 superior e inferior Ghost
- .Arcos acero 16x16 superior e inferior
- .Arcos Niti 16x22 superior e inferior Ghost

IME1 \$5,320.00

- .Bracket de autoligado
- .Tubos de 1er molar
- .Tubos de 2do molar
- .Arcos térmicos .13 superior e inferior
- .Arcos térmicos .18 superior e inferior
- .Arcos térmicos 16x22 superior e inferior
- .Arcos acero 16x22 superior e inferior
- .Ajuste





GUMMETAL[®]

GUMMETAL®

Aleación de Btitanio sin níquel fabricada con Titanio (Ti), Niobio (Nb), Tantalio (Ta) y Circonio (Zr).

Sus propiedades son ideales para alambres ortodónticos: alta energía almacenada, buena conformabilidad, baja rigidez, baja fricción, alto efecto de muelle, biocompatibilidad y estabilidad ambiental.

PRODUCTO	PRECIO	CONTENIDO
Arco mandibular y maxilar (16x22)	\$661.00	pieza
Arco mandibular y maxilar (17x25)	\$661.00	pieza
Arco mandibular y maxilar (18x25)	\$661.00	pieza
Tiras de alambre (16x22)	\$5,001.00	5 tiras
Tiras de alambre (17x25)	\$5,001.00	5 tiras
Tiras de alambre (18x25)	\$5,001.00	5 tiras
Tiras de alambre (19x25)	\$5,001.00	5 tiras
Rollo .032 (2 metros)	\$9,000.00	rollo
Rollo .036 (2 metros)	\$9,000.00	rollo





ORTHOtain[®]

A WORLD LEADER IN ORTHODONTIC APPLIANCES

ORTHOtain®

A WORLD LEADER IN ORTHODONTIC APPLIANCES

Orthotain® es una marca líder en ortodoncia interceptiva y ortopedia dentofacial, especializada en dispositivos removibles diseñados para guiar el crecimiento dental y corregir maloclusiones desde edades tempranas.

Con más de 40 años de innovación, sus productos ayudan a reducir la necesidad de tratamientos ortodónticos complejos, ofreciendo soluciones cómodas y efectivas para el desarrollo óptimo de la sonrisa.



Nite Guide
Dentición temporal



Posicionador U
Dentición permanente



Posicionador X
Dentición permanente



Occlus-o- Guide (serie G)
Dentición mixta



Posicionador N
Dentición permanente

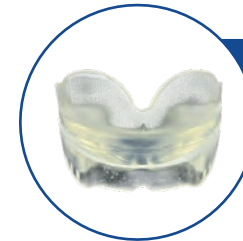

Snore Cure
Dentición permanente



Posicionador Clase III
Dentición mixta

ORTHOtain®

A WORLD LEADER IN ORTHODONTIC APPLIANCES

PRODUCTO	PRECIO	CONTENIDO
Ocluso Guide serie G (Dentición mixta)	\$1,698.00	1 pieza
Ocluso Guide serie N (Sin extracciones)	\$1,698.00	1 pieza
Ocluso Guide serie U (Extracciones superiores)	\$1,698.00	1 pieza
Ocluso Guide serie X (Extracciones Sup e Inf)	\$1,698.00	1 pieza
Ocluso Guide serie OP (Dispositivo para Clase III)	\$1,765.00	1 pieza
Ocluso Guide serie OT (Dispositivo para ronquido)	\$1,698.00	1 pieza





Ortho•Luxe

Ortho•Luxe

PRODUCTO	PRECIO	CONTENIDO
Bracket Mini MIM (MBT) (.022)	\$300.00	1 caso
Bracket Mini MIM (Roth) (.018 y .022)	\$300.00	1 caso
Bracket Autoligado (Pasivo)	\$3,100.00	1 caso
Máscara facial	\$900.00	pieza



Cortes profundos.



Base y malla en una sola pieza.

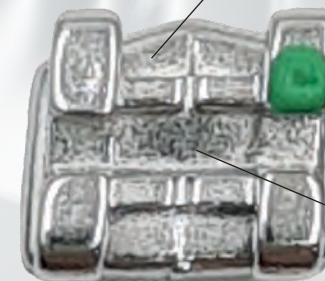

De fácil ligadura en zonas de difícil acceso.

Ankyra

3D Temporary Anchorage Device

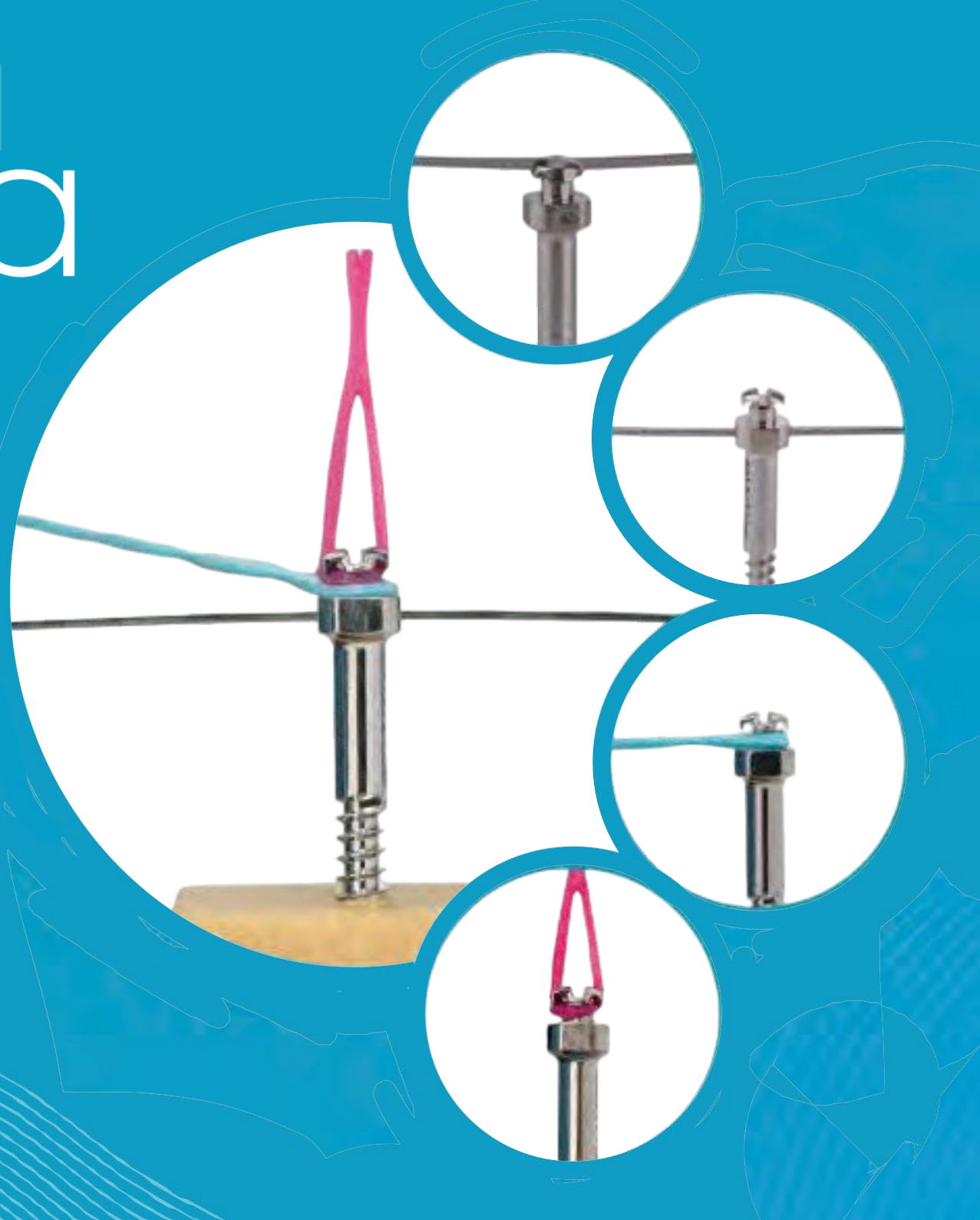

DE ORTODONCISTAS PARA ORTODONCISTAS

Fabricados en acero quirúrgico de la más alta calidad y la dureza suficiente para poder ser colocados en zonas anatómicas de alta densidad ósea.

SISTEMA 3D ALL BIOMECHANICS IN ONE

- . Cabeza y cuello con slot .019 x .025 mm y hooks bilaterales.
- . Cuello largo para fijación de elementos (biomecánicas con fuerzas horizontales).
- . Perfil transmucoso liso para protección de tejidos blandos.
- . Punta auto perforante.

PRODUCTO	PRECIO	CONTENIDO
Estuche (6 tornillos)	\$5,769.00	pieza
Desarmador (con punta)	\$5,001.00	pieza
Punta para contrangulo	\$1,200.00	pieza
Mango, punta y contrangulo	\$3,000.00	pieza
Tornillo (cualquier medida)	\$751.00	pieza

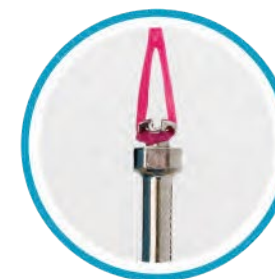

Tamaños Disponibles





**GAMMA
DENTAL**

Consumibles

**GAMMA
DENTAL**

PRODUCTO	PRECIO	CONTENIDO
Arti Pink Wax 3mm (cera para articular)	\$2,650.00	12 hojas
Distance blocks A (bloques para montaje)	\$1,200.00	2 piezas
Distance blocks B (bloques para montaje)	\$1,200.00	2 piezas
Distance blocks C (bloques para montaje)	\$1,200.00	2 piezas
Oclusogram Wax	\$5,208.00	50 piezas
Bite Fork	\$2,088.00	2 piezas
Distance blocks 1 (bloques para montaje)	\$1,200.00	2 piezas
Distance blocks 2 (bloques para montaje)	\$1,200.00	2 piezas
Distance blocks 3 (bloques para montaje)	\$1,200.00	2 piezas
Funtional Clutches	\$9,633.00	4 piezas
Mounting Plates	\$5,234.00	50 piezas



Equipos

**GAMMA
DENTAL**

PRODUCTO	PRECIO
Articulador Reference SL	\$70,000.00
Articulador Reference LF	\$20,000.00
CPV Variator	\$112,250.00
Arco Facial Reference AB	\$39,960.00
Arco Facial Reference AB	\$39,960.00
Soporte articular 3D (para arco facial)	\$17,150.00
Orquilla de mordida (solo utilizable con soporte articular 3D)	\$2,080.00
Soporte para arco facial	\$7,452.00
Soporte para orquilla de mordida	\$6,480.00
Digital transfer block set	\$30,600.00

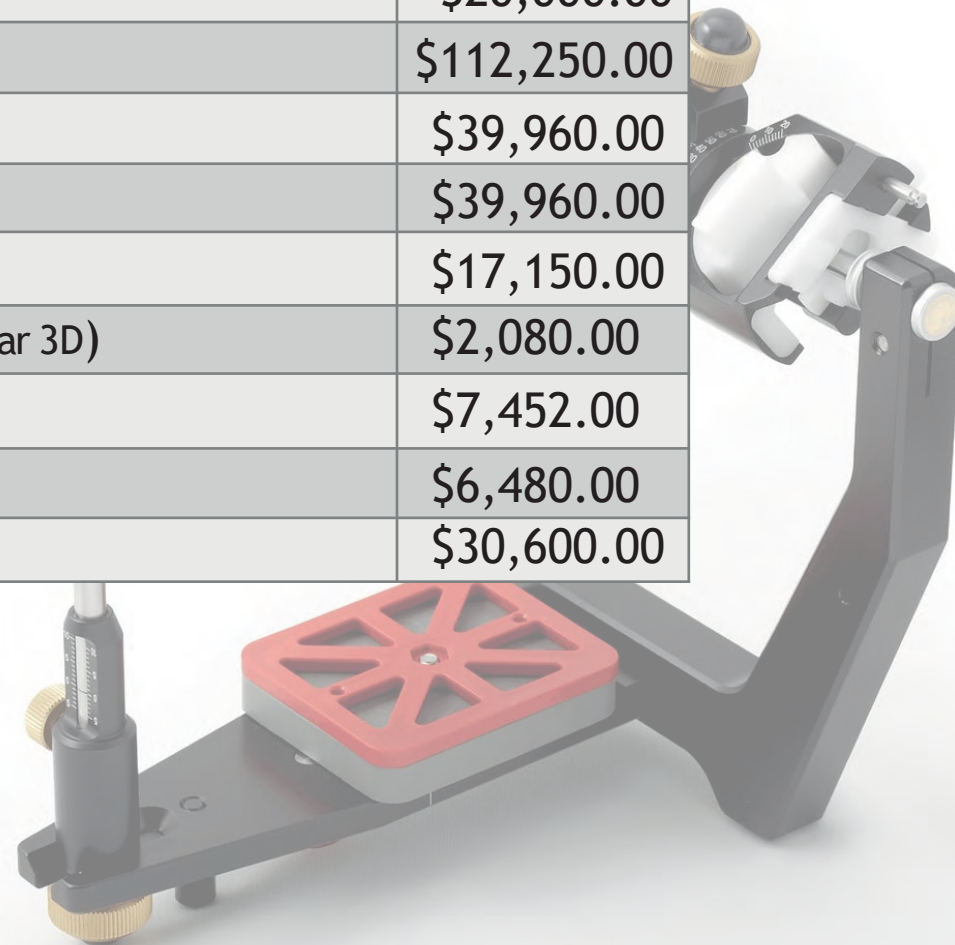

Equipos

Equipo del curso Reference AB - set completo:

\$230,560.00

Incluye:

06-231999	Estuche del sistema para el conjunto del curso Reference AB
06-231380	Articulador Reference SL
06-230430	Arco facial Reference AB
06-230480	Soporte para el montaje del arco facial
06-230566	Abrazadera de montaje mandibular
06-230570	Soporte de pedestal
06-230585	Soporte para tenedor de mordida
06-231550	Placas de montaje
06-231525	Juego de bloques de distancia (1 par de cada tipo)
06-231310	Conjunto de programa SL
06-231350	CPM-SL incl. pasador marcador
06-231352	Etiquetas de escritura de referencia
06-231900	Llave de calibración de referencia
06-231353	Lámina protectora transparente
06-000013	Juego de mesa incisal secuencial
06-231850	Unidad de medición del plano oclusal
06-231800	Modelador de dientes anteriores



Equipos

Equipo del curso Reference AB - set BÁSICO:

\$173,800.00

Incluye:

06-231999	Estuche del sistema para el conjunto del curso Reference AB
06-231380	Articulador Reference SL
06-230430	Arco facial Reference AB
06-230480	Soporte para el montaje del arco facial
06-230566	Abrazadera de montaje mandibular
06-230585	Soporte para tenedor de mordida
06-231550	Placas de montaje
06-231525	Juego de bloques de distancia (1 par de cada tipo)
06-231310	Conjunto de programa SL



Equipos

PRODUCTO	PRECIO
<p>CADIAX® 4 Sistema Completo Consiste en: 08-00G200AM + 04-GCR309 (Juego de Condilógrafo estándar)</p>	<p>\$600,850.00</p>

